

# NAD-160/EN5424

EN 54-24 Deckeneinbau-Lautsprecher  
in ABS / ALU mit 6 Watt Leistung

EN  
54-24

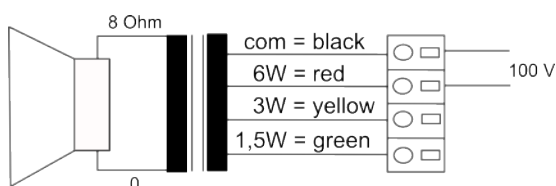
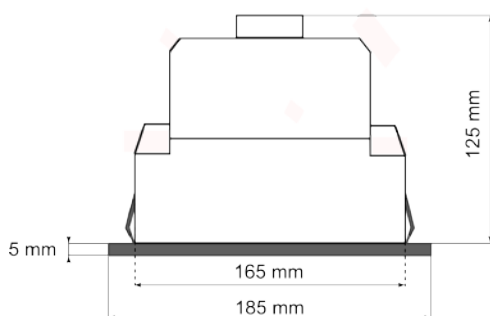

## TECHNISCHE DATEN

## NAD-160/EN5424

Lautsprecher:	6" Breitband
Leistungsaufnahme:	100V-6-3-1,5W
Übertragungsbereich:	200-20 000 Hz
EN-Empfindlichkeit 1W/4M:	81 dB
Schalldruck max 6W/4M:	88 dB
Schalldruck 1W/1M max. EASE/Ulysses:	98 dB (3,5kHz)
Schalldruck 6W/1M max. EASE/Ulysses:	107 dB (3,5 kHz)
Abstrahl-Winkel H (0,5/1/2/4kHz):	180°/178°/150°/70°
Abstrahl-Winkel V (0,5/1/2/4kHz):	180°/178°/150°/70°
Maße:	185 mm x 125 mm
Deckenausschnitt:	165 mm
Geeignete Deckenstärke:	2 mm - 45 mm
Gewicht:	1 kg
Material:	ABS / ALU
Farbe:	weiß
Zertifikats-Nr.:	1293-CPR-0689
Bestell-Nr.:	NAD-160/EN5424

- Fast randloses Design mit kaum sichtbarer Umrandung
- Extrem schnelle Montage durch Zwei-Feder-Schnapp-System
- Sehr breites Abstrahlverhalten
- Drei berührungssichere 100V-Abgriffe
- Fest integrierter Feuertopf
- Feuchtraum-Version erhältlich (NAD-160-FR/EN5424)
- Sonderfarben optional
- Keramikkleme & Thermosicherung integriert

**NAD-160/EN5424**

EN 54-24 Deckeneinbau-Lautsprecher  
in ABS / ALU mit 6 Watt Leistung

## Abstrahlverhalten

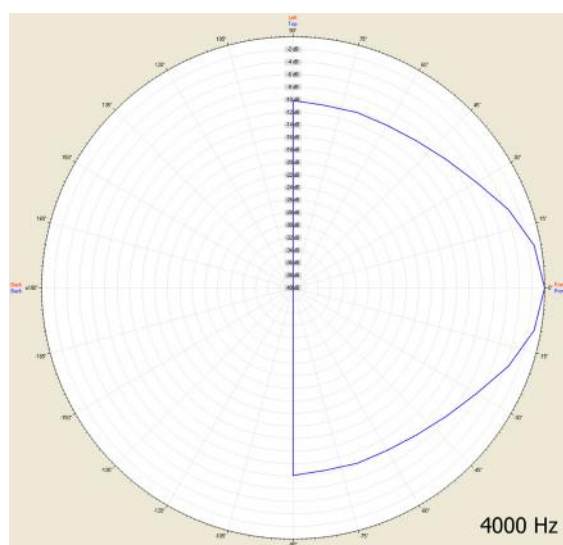
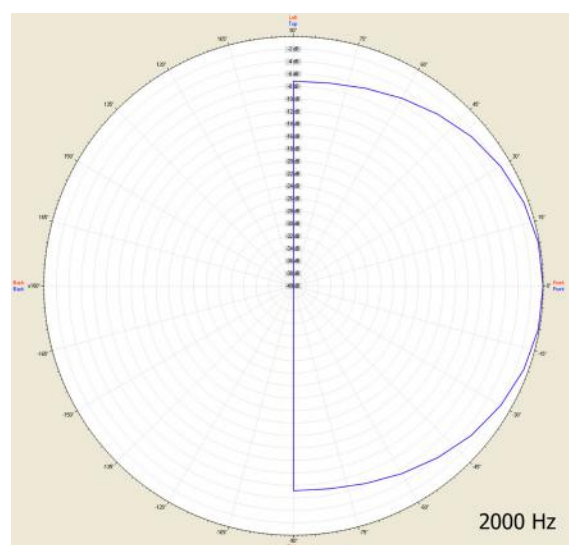
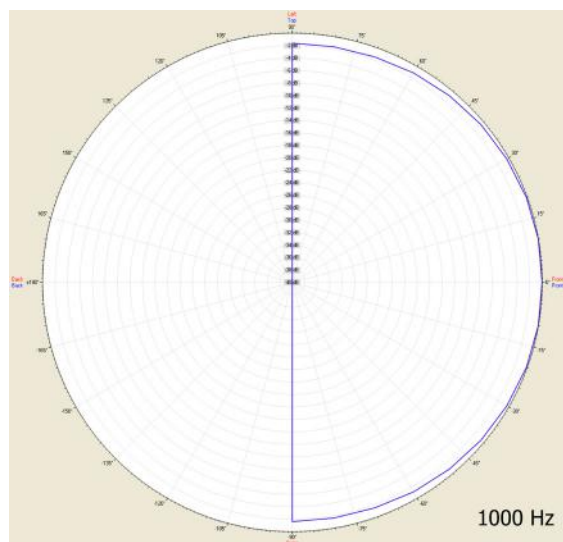
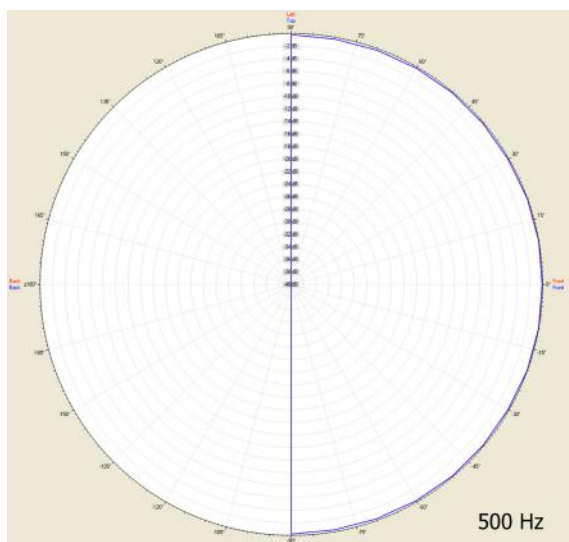

Messmethode	Achse	500 Hz	1000 Hz	2000 Hz	4000 Hz
EN 54-24	HOR	180°	178°	150°	70°
EN 54-24	VER	180°	178°	150°	70°
EASE/Ulysses	HOR	180°	180°	140°	60°
EASE/Ulysses	VER	180°	180°	140°	60°

# NAD-160/EN5424

EN 54-24 Deckeneinbau-Lautsprecher  
in ABS / ALU mit 6 Watt Leistung

## Isobaren-Diagramm

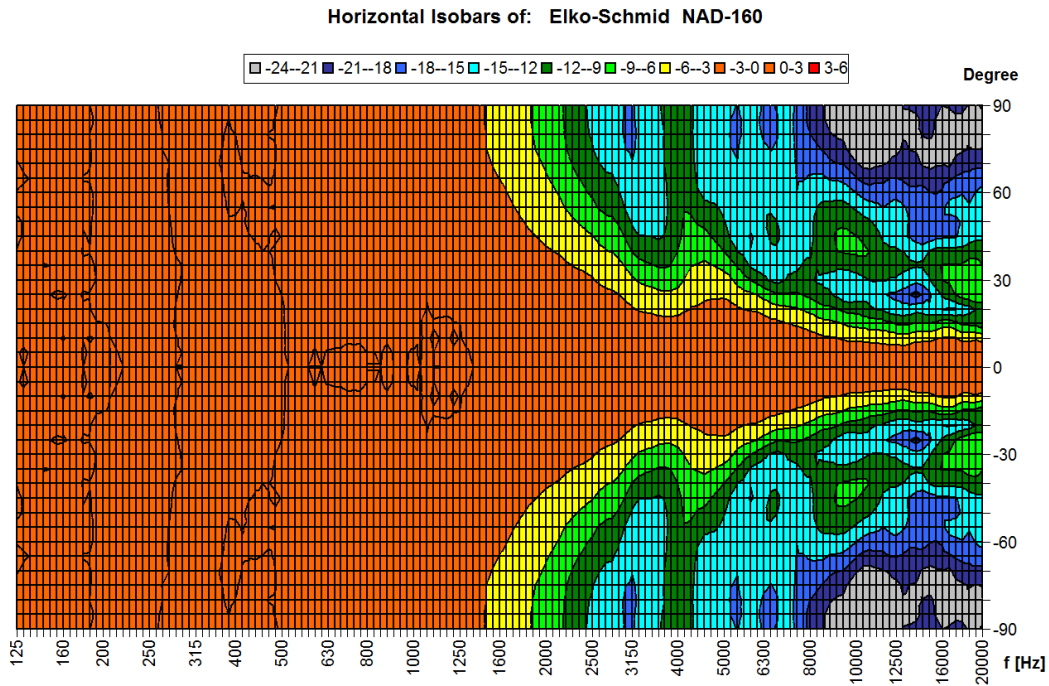
**CE**

1293

Elko Schmid GmbH & Co. KG  
Glauchauer Str. 30, D-08058 Zwickau

20

DoP: 498058129314-ICS-PN-0030

EN 54-24

Lautsprecher für Sprachalarmierungssysteme in  
Brandmeldeanlagen für Gebäude

NAD-160/EN5424

Vorgesehene Option:  
Typ A