

SLB-240-AB/EN5424

EN 54-24 Deckeneinbau-Lautsprecher
in Metall mit 2x 6 Watt Leistung und AB - Technik

EN
54-24

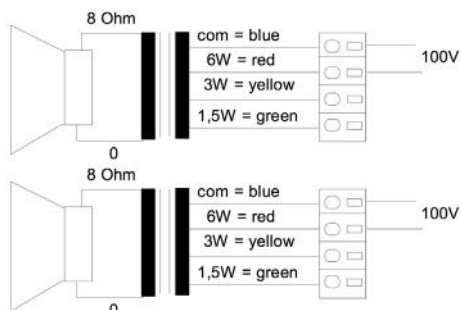
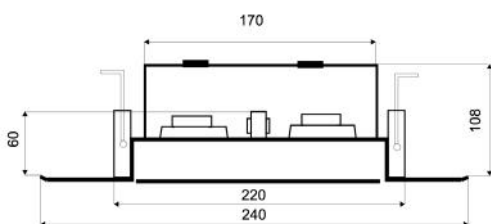

TECHNISCHE DATEN

SLB-240-AB/EN5424

Lautsprecher:	2x 120 x 70 mm Breitband
Leistungsaufnahme:	2x 100V-6-3-1,5W
Übertragungsbereich:	120-20 000 Hz
EN-Empfindlichkeit 1W/4M:	73 dB (1x), 79 dB (2x)
Schalldruck max 6W/4M:	81 dB (1x), 87 dB (2x)
Schalldruck 1W/1M max. EASE/Ulysses:	99 dB (1,8 kHz) (double)
Schalldruck 6W/1M max. EASE/Ulysses:	106 dB (1,8 kHz) (double)
Abstrahl-Winkel H (0,5/1/2/4KHz):	180°/180°/132°/71° (single)
Abstrahl-Winkel V (0,5/1/2/4KHz):	180°/180°/132°/71° (single)
Maße:	240 x 108 mm mit Feuertopf
Deckenausschnitt:	220 mm
Geeignete Deckenstärke:	1 mm - 30 mm
Gewicht:	1,9 kg mit Feuertopf
Material:	Metall
Farbe:	weiß analog RAL 9010
Zertifikats-Nr.:	1293-CPD-0368
Bestell-Nr.:	SLB-240-AB/EN5424

- Nur 240 mm Durchmesser bei zwei ovalen 120 mm Systemen
- Einbautiefe nur 108 mm mit Feuertopf
- Zwei unabhängige Lautsprecher/100V-Übertrager pro System
- Ermöglicht Versorgung über zwei getrennte Kabelzuleitungen
- Bei Ausfall einer Linie, fortlaufende Funktion des 2. Systems
- Zweiteiliger Aufbau mit Bajonettverschluss
- Ballwurfzertifizierte Version nach DIN 18032-3 enthalten
- Sonderfarben optional
- Drei berührungssichere 100V-Abgriffe
- Optional Keramikklammer & Thermosicherung lieferbar

SLB-240-AB/EN5424

EN 54-24 Deckeneinbau-Lautsprecher
in Metall mit 2x 6 Watt Leistung und AB - Technik

Abstrahlverhalten

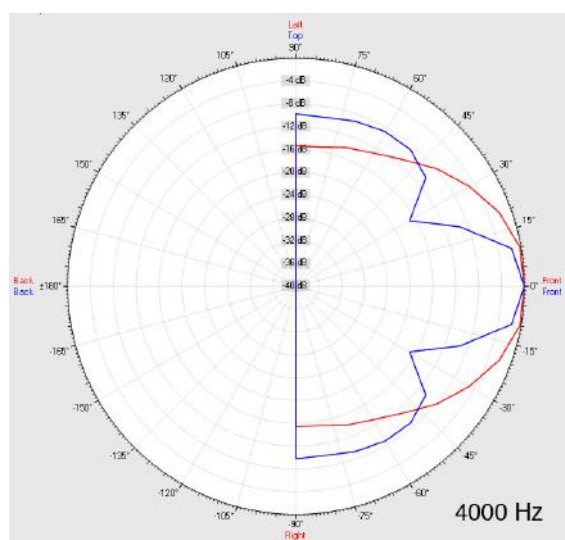
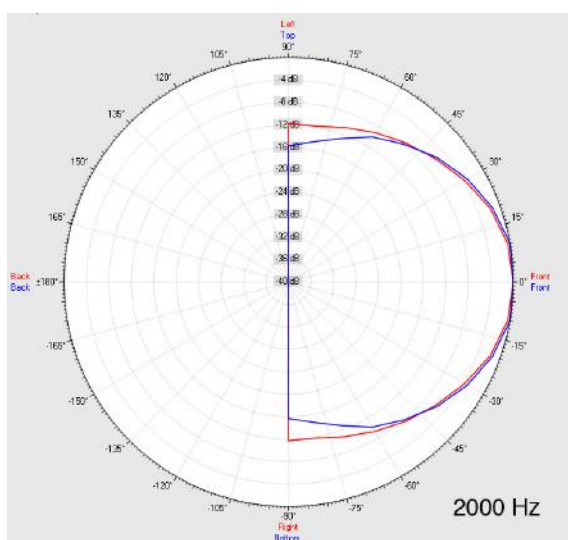
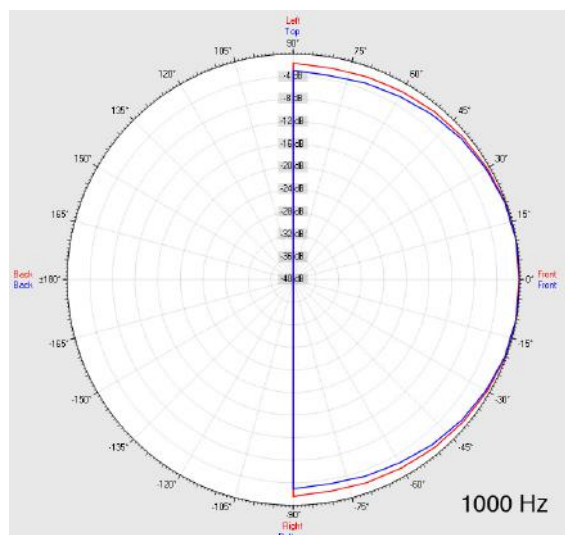
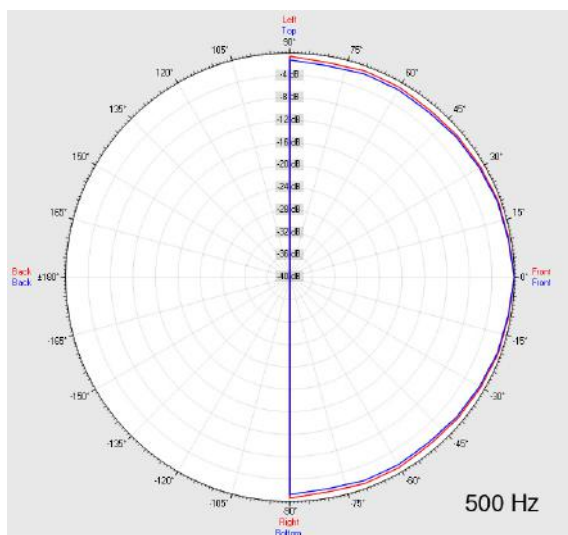

Messmethode	Achse	500 Hz	1000 Hz	2000 Hz	4000 Hz
EN 54-24	HOR	180°	180°	132°	71°
EN 54-24	VER	180°	180°	132°	71°
EASE/Ulysses	HOR	180°	180°	80°	70°
EASE/Ulysses	VER	180°	180°	85°	35°

SLB-240-AB/EN5424

EN 54-24 Deckeneinbau-Lautsprecher
in Metall mit 2x 6 Watt Leistung und AB - Technik

Isobaren-Diagramm

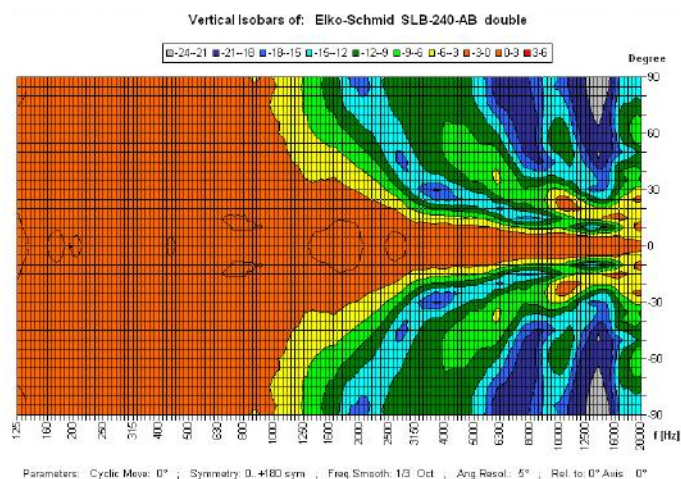
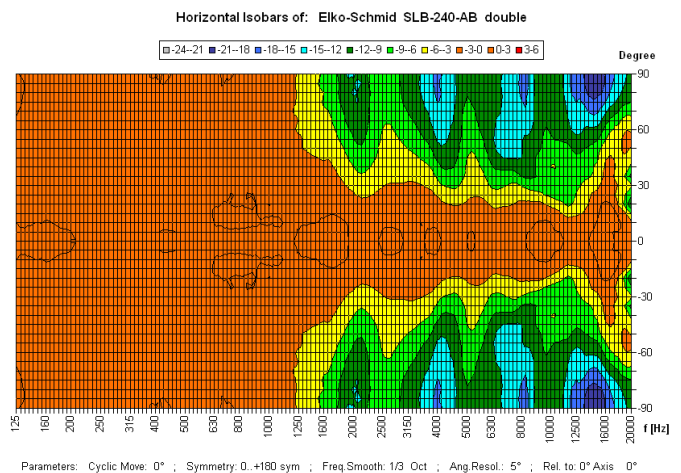

CE

1293

Elko Schmid GmbH & Co. KG
Glauchauer Str. 30, D-08058 Zwickau

13

DoP: 498058129314-ICS-PN-0010

EN 54-24

Lautsprecher für Sprachalarmierungssysteme in
Brandmeldeanlagen für Gebäude

SLB-240-AB/EN5424

Vorgesehene Option:
Typ A